

					ВАРІАНТ №2			
Зм.	Арк.	№ докум.	Підпис	Дата	Завдання до лабораторної роботи для студентів ФММ на тему "Плоский контур 2".	Літера	Маса	Масштаб
Розробив								
Перевірив								
Т. контр.						Аркцш	Аркцшів	
Н. контр.								
Затверд.								

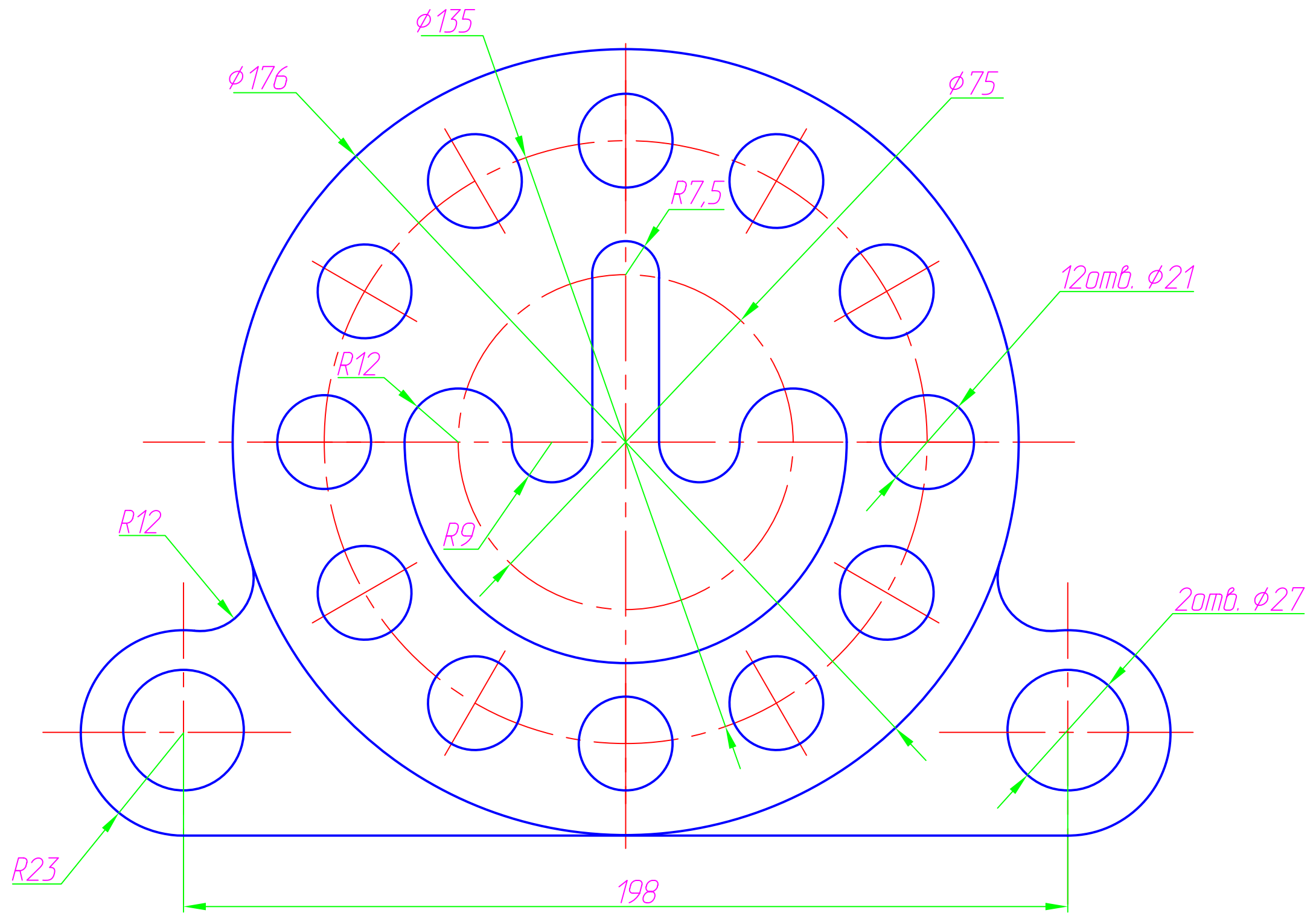

					<b>ВАРИАНТ N3</b>			
Зм.	Арк.	№ докум.	Підпис	Дата	Завдання до лабораторної роботи для студентів ФММ на тему "Плоский контур2".	Літера	Маса	Масштаб
Розробив								
Перевірив						Аркцш	Аркцшів	
Т. контр.								
Н. контр.								
Затверд.								

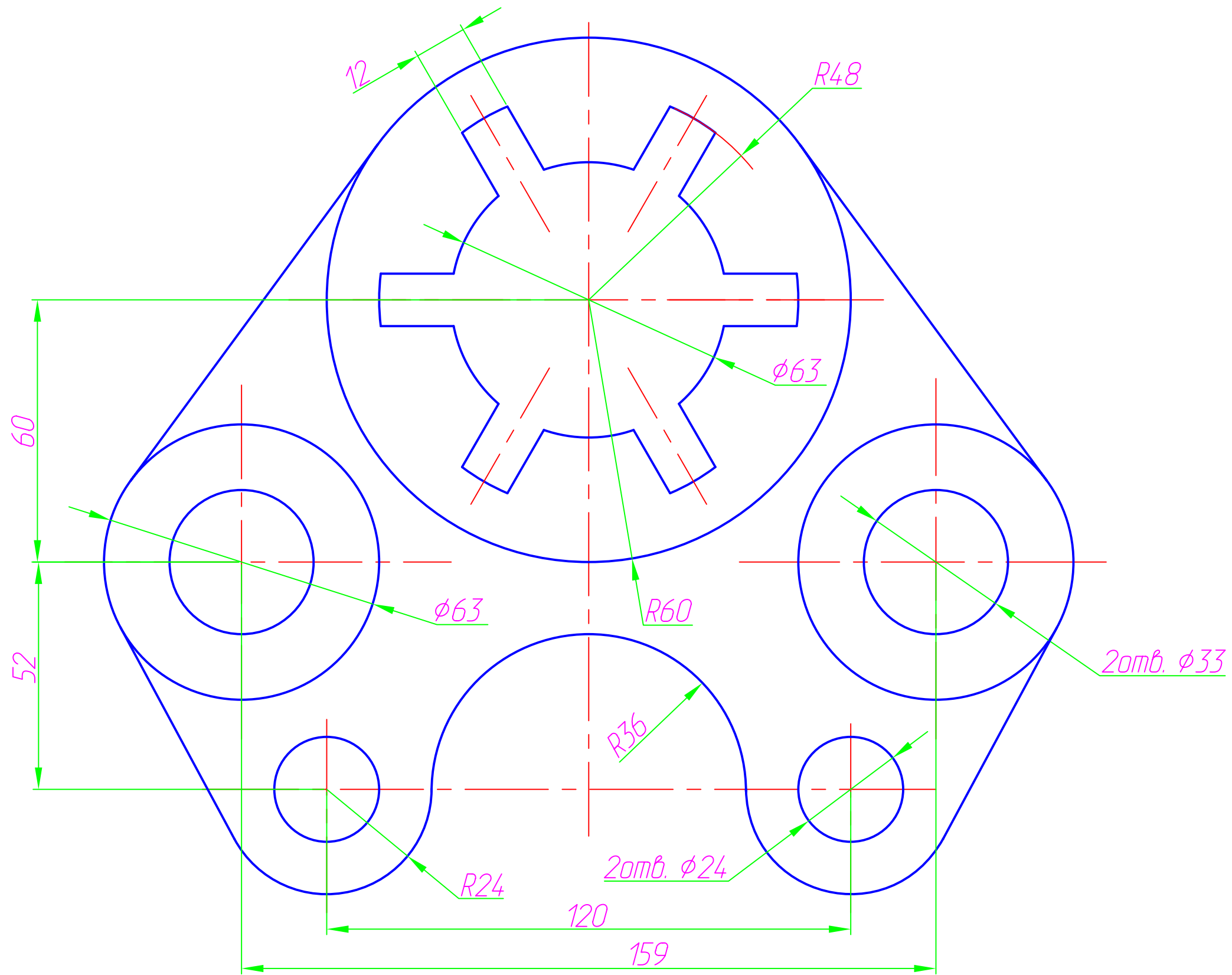

					ВАРИАНТ №4			
Зм.	Арк.	№ докум.	Підпис	Дата	Завдання до лабораторної роботи для студентів ФММ на тему "Плоский контур2".	Літера	Маса	Масштаб
Розробив								
Перевірив						Аркцш	Аркцшів	
Т. контр.								
Н. контр.								
Затверд.								

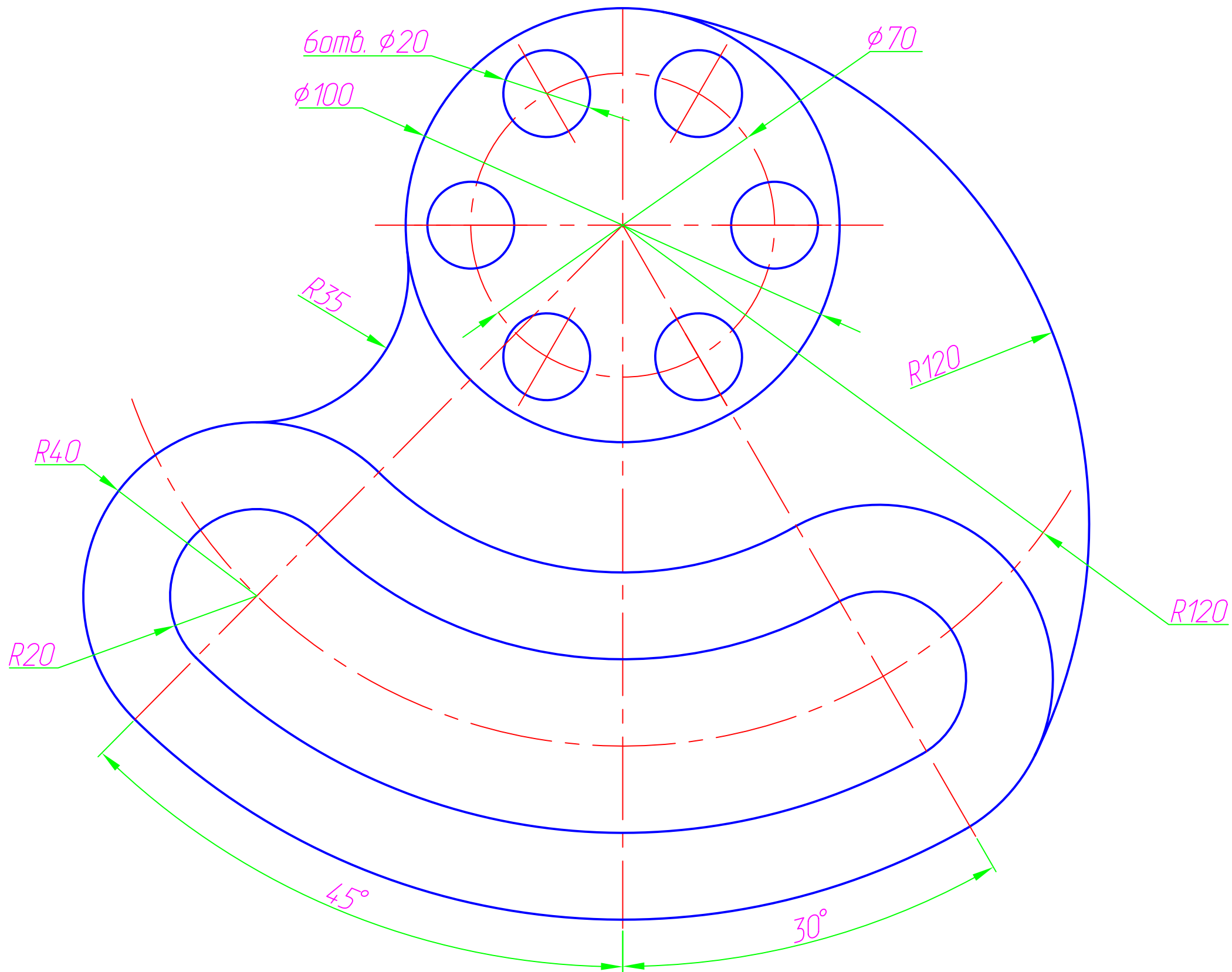

					<b>ВАРИАНТ N5</b>			
Зм.	Арк.	№ докум.	Підпис	Дата	Завдання до лабораторної роботи для студентів ФММ на тему "Плоский контур2".	Літера	Маса	Масштаб
Розробив								
Перевірив								
Т. контр.						Аркцш	Аркцшів	
Н. контр.								
Затверд.								

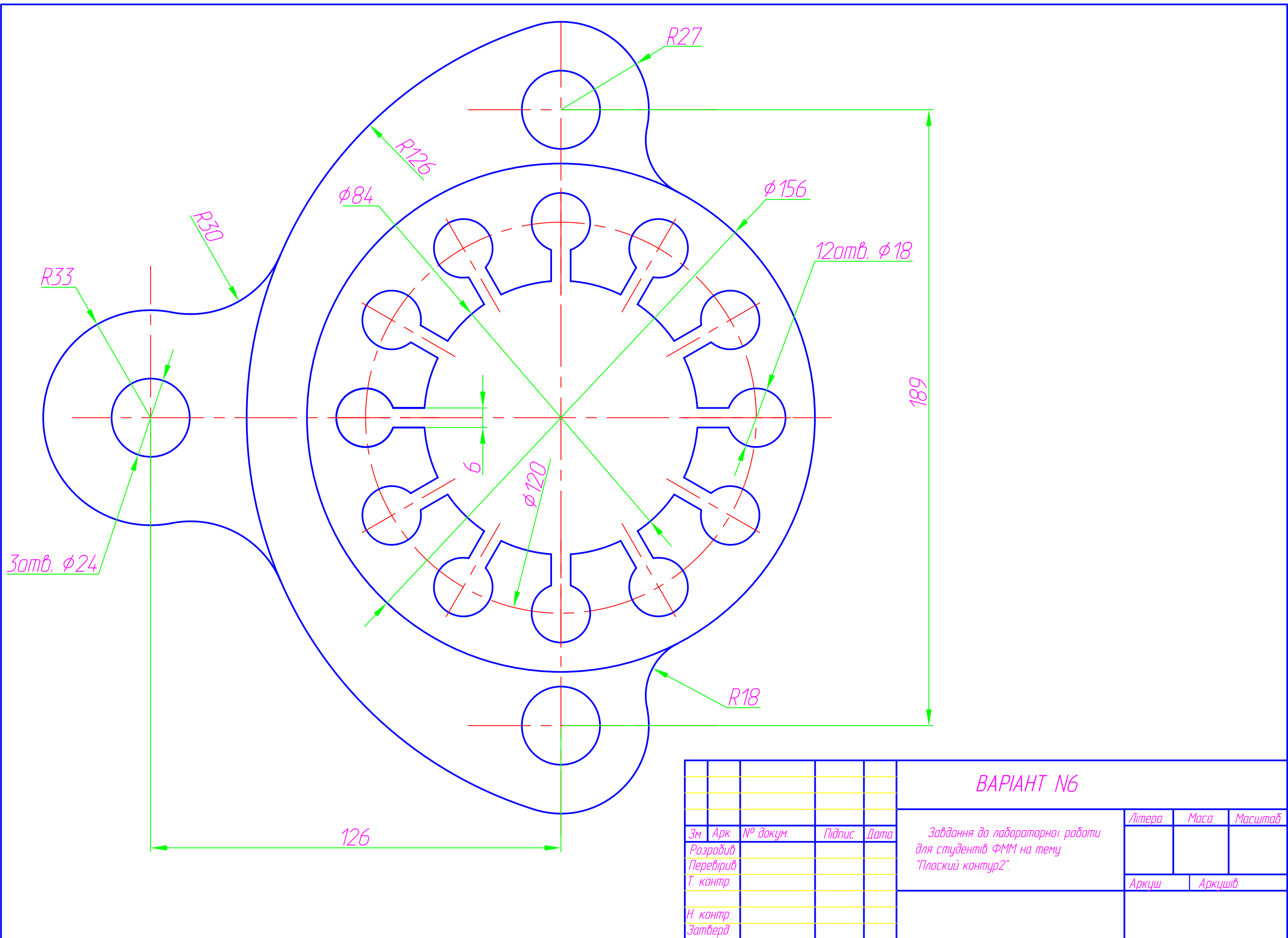

**ВАРІАНТ №6**

Зм.	Арк.	№ докум.	Підпис	Дата	Завдання до лабораторної роботи для студентів ФММ на тему "Плоский контур2".	Літера	Маса	Масштаб
Розробив								
Перевірив								
Т. контр.						Аркцш	Аркцшів	
Н. контр.								
Затверд.								

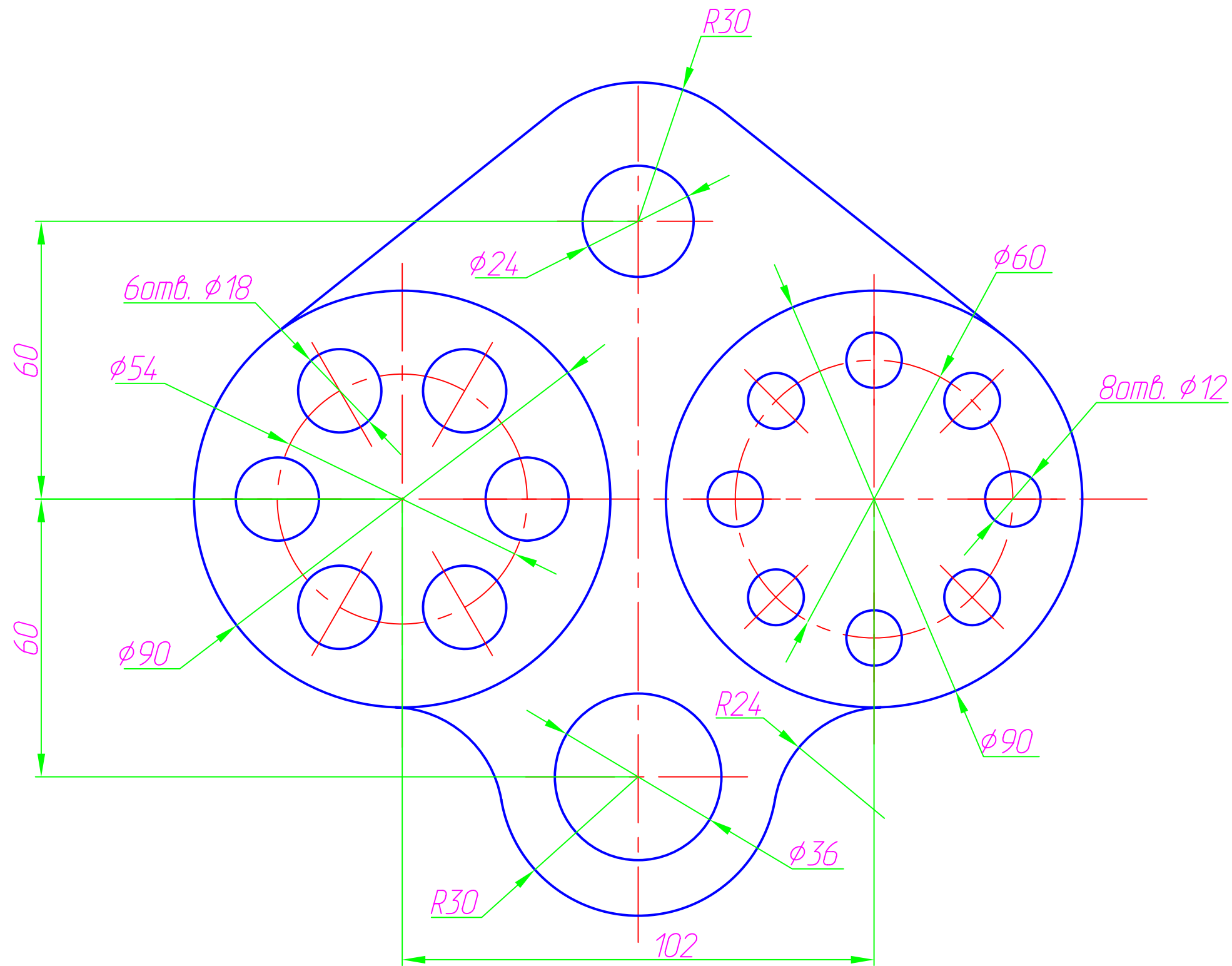

					<b>ВАРИАНТ N7</b>			
Зм.	Арк.	№ докум.	Підпис	Дата	Завдання до лабораторної роботи для студентів ФММ на тему "Плоский контур2".	Літера	Маса	Масштаб
Розробив								
Перевірив								
Т. контр.						Аркцш	Аркцшів	
Н. контр.								
Затверд.								

2 отв.  $\phi 28$

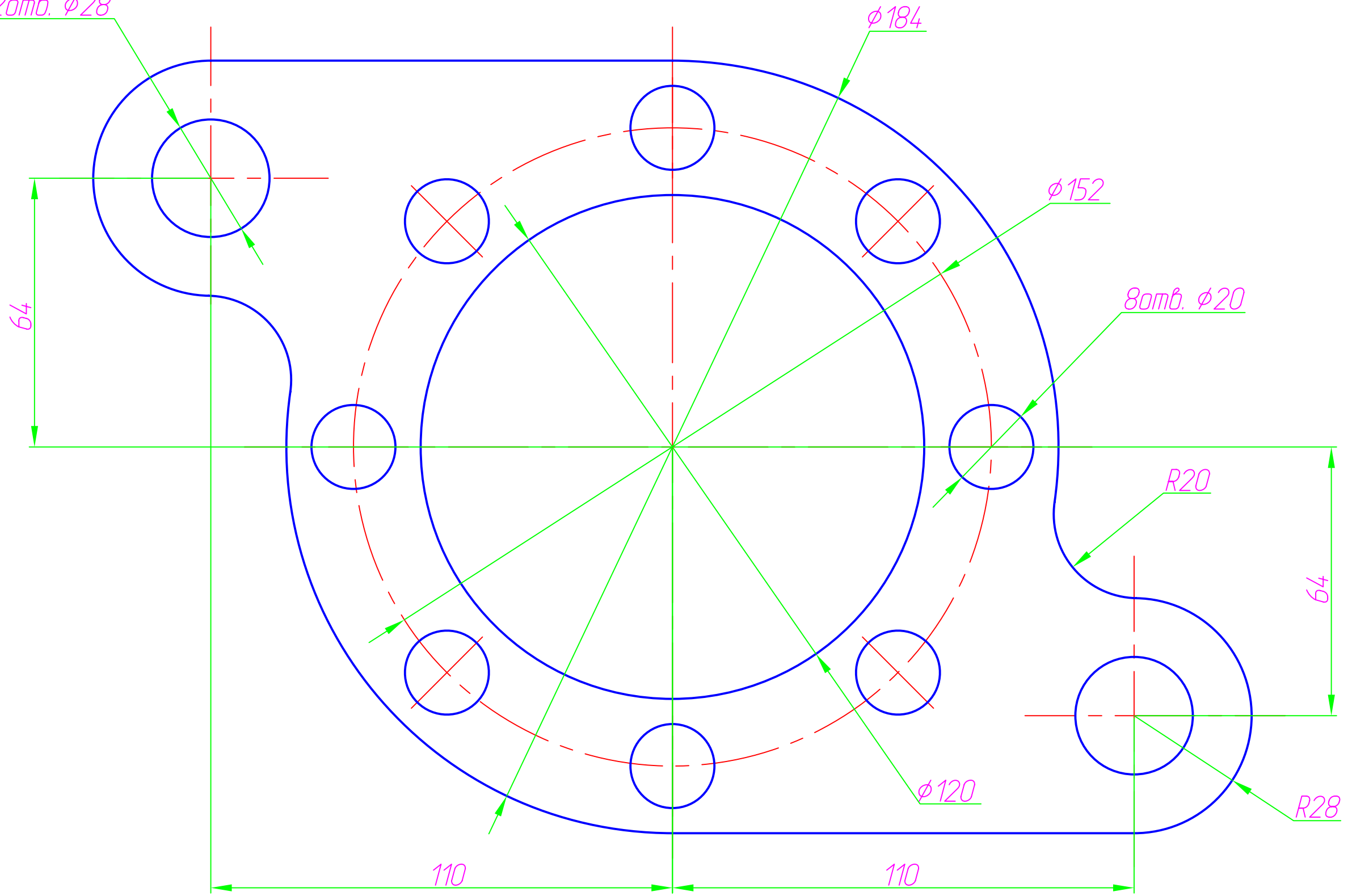

ВАРИАНТ №9

Зм.	Арк.	№ докум.	Підпис	Дата	Завдання до лабораторної роботи для студентів ФММ на тему "Плоский контур2".	Літера	Маса	Масштаб
Розробив								
Перевірив								
Т. контр.						Аркцш	Аркцшів	
Н. контр.								
Затверд.								







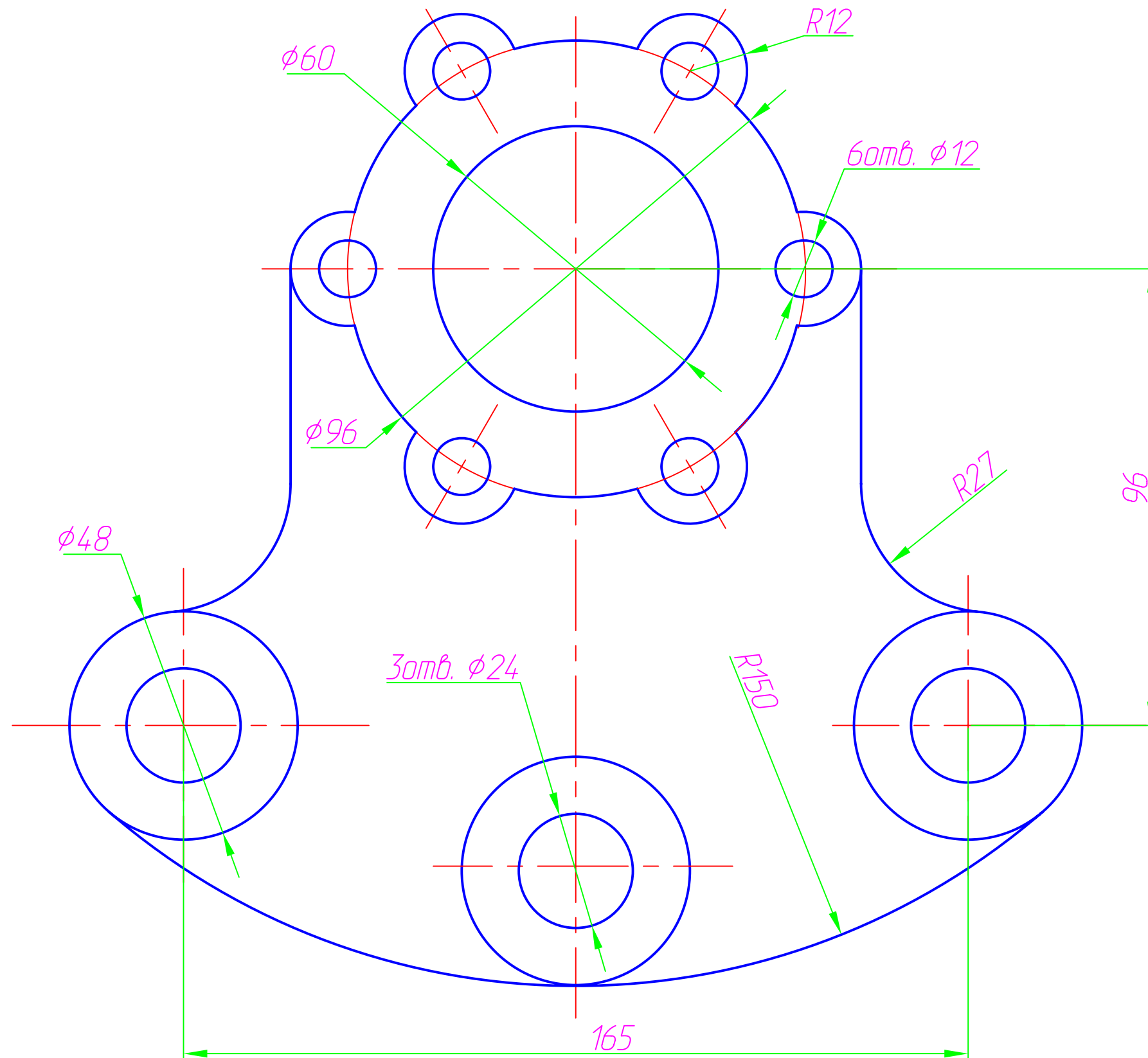

					<b>ВАРИАНТ №11</b>			
Зм.	Арк.	№ докум.	Підпис	Дата	Завдання до лабораторної роботи для студентів ФММ на тему "Плоский контур2".	Літера	Маса	Масштаб
Разробив								
Перевірів						Аркцш	Аркцшів	
Т. контр.								
Н. контр.								
Затверд.								



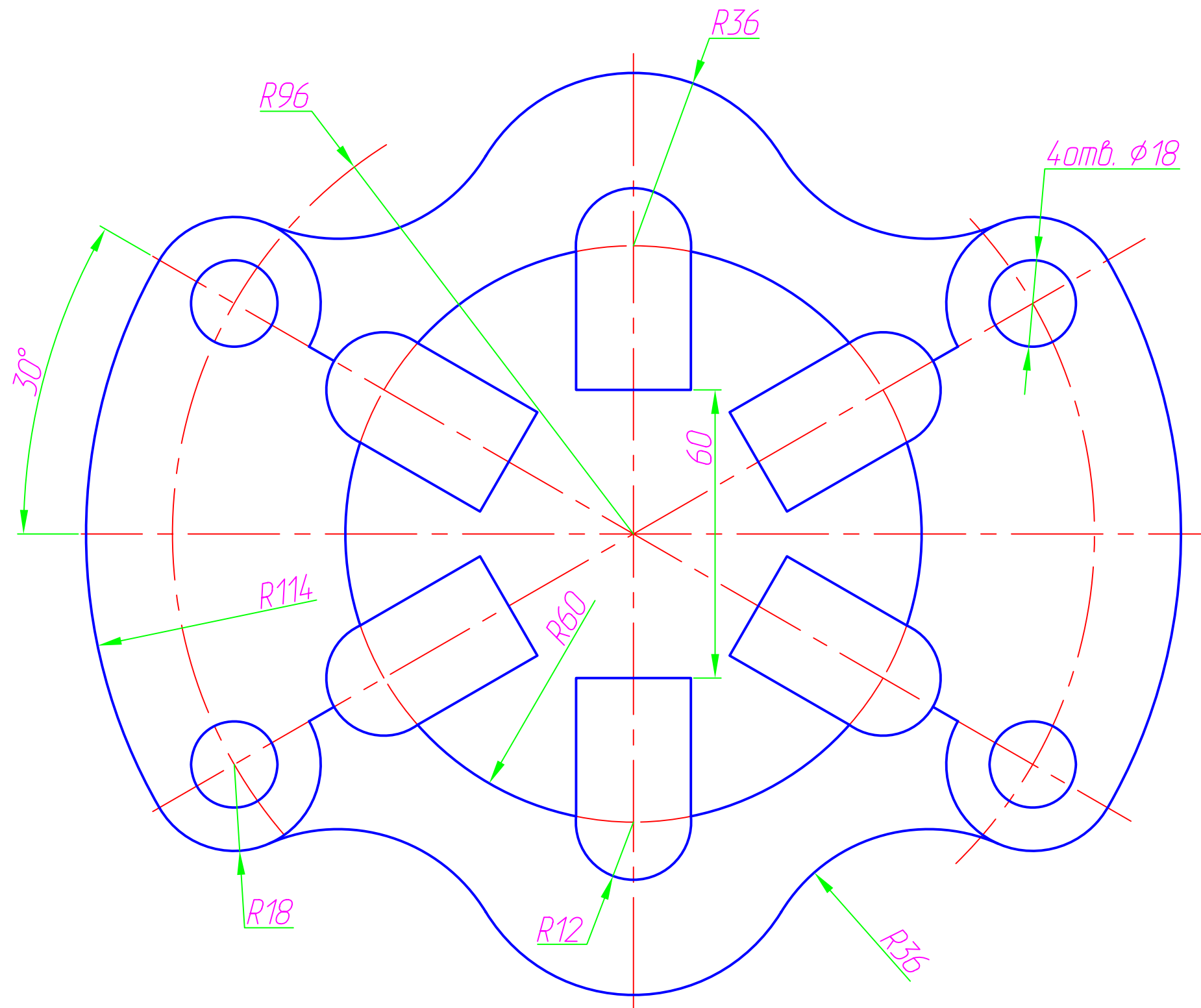

					<b>ВАРИАНТ №13</b>			
Зм.	Арк.	№ докум.	Підпис	Дата	Завдання до лабораторної роботи для студентів ФММ на тему "Плоский контур2".	Літера	Маса	Масштаб
Разробив								
Перевірив								
Т. контр.						Аркцш	Аркцшів	
Н. контр.								
Затверд.								

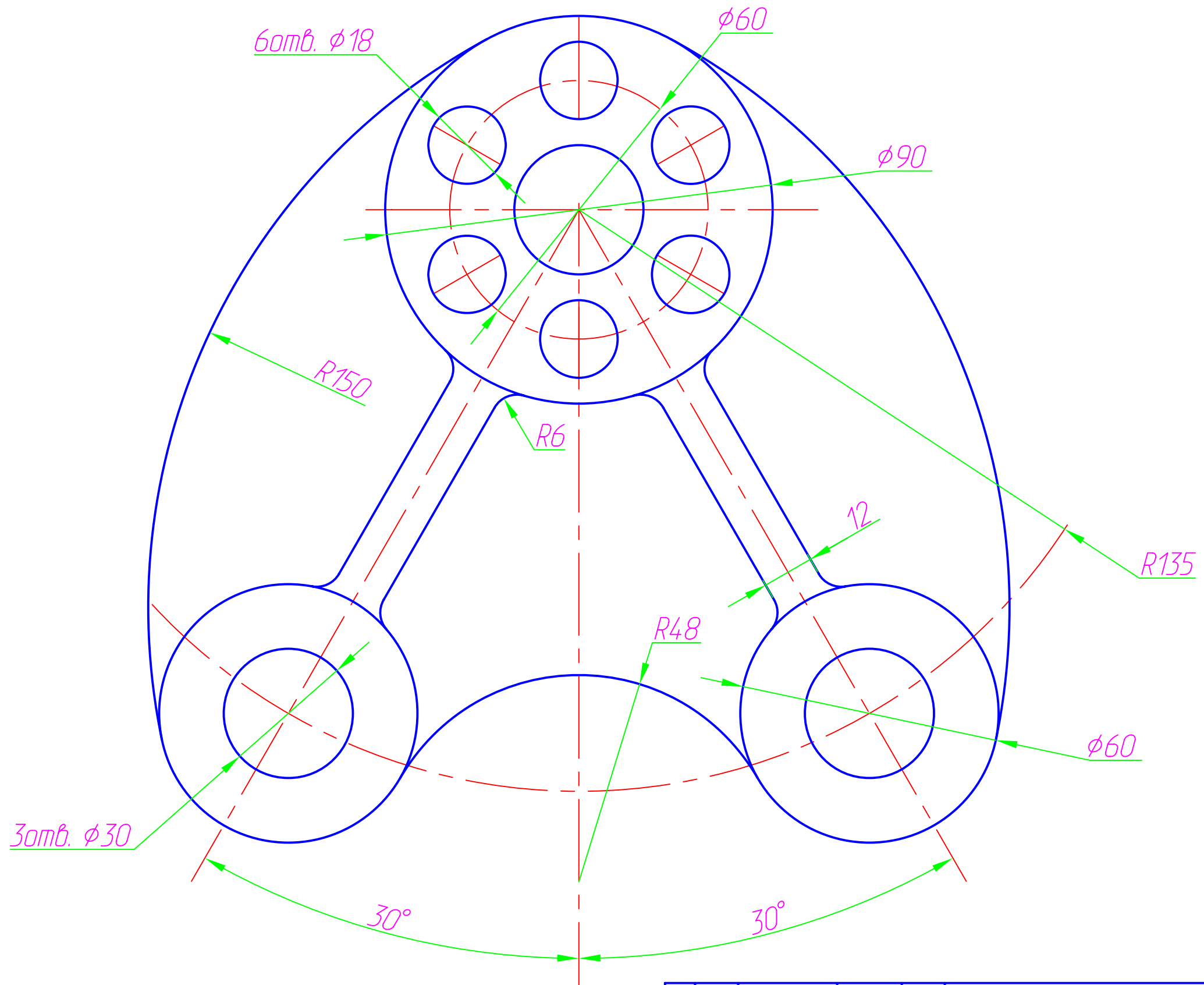

					ВАРИАНТ №14			
Зм.	Арк.	№ докум.	Підпис	Дата	Завдання до лабораторної роботи для студентів ФММ на тему "Плоский контур2".	Літера	Маса	Масштаб
Розробив								
Перевірив						Аркцш	Аркцшів	
Т. контр.								
Н. контр.								
Затверд.								

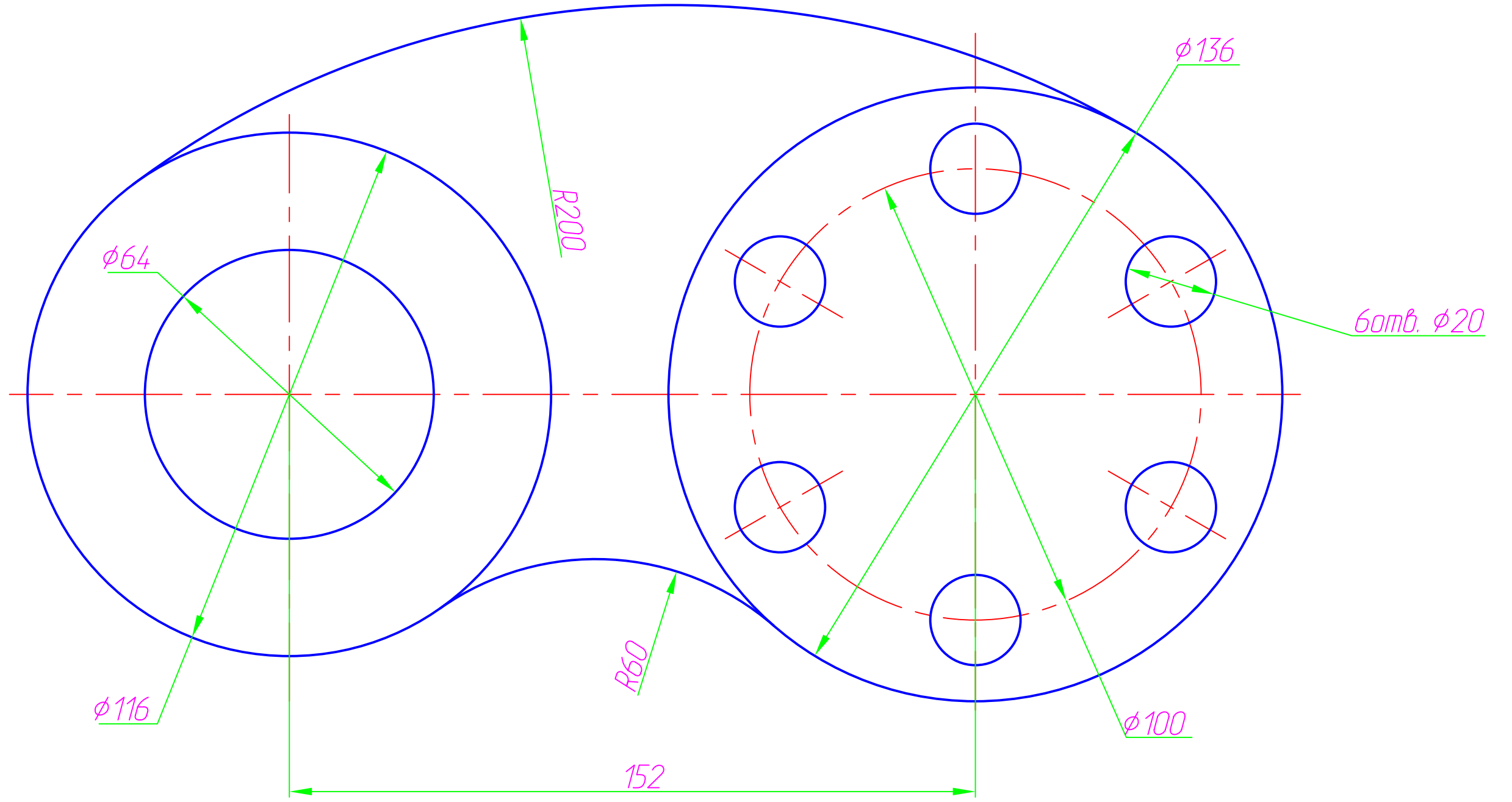

					<b>ВАРИАНТ №15</b>			
Зм.	Арк.	№ докум.	Підпис	Дата	Завдання до лабораторної роботи для студентів ФММ на тему "Плоский контур2".	Літера	Маса	Масштаб
Розробив								
Перевірив								
Т. контр.						Аркцш	Аркцшів	
Н. контр.								
Затверд.								

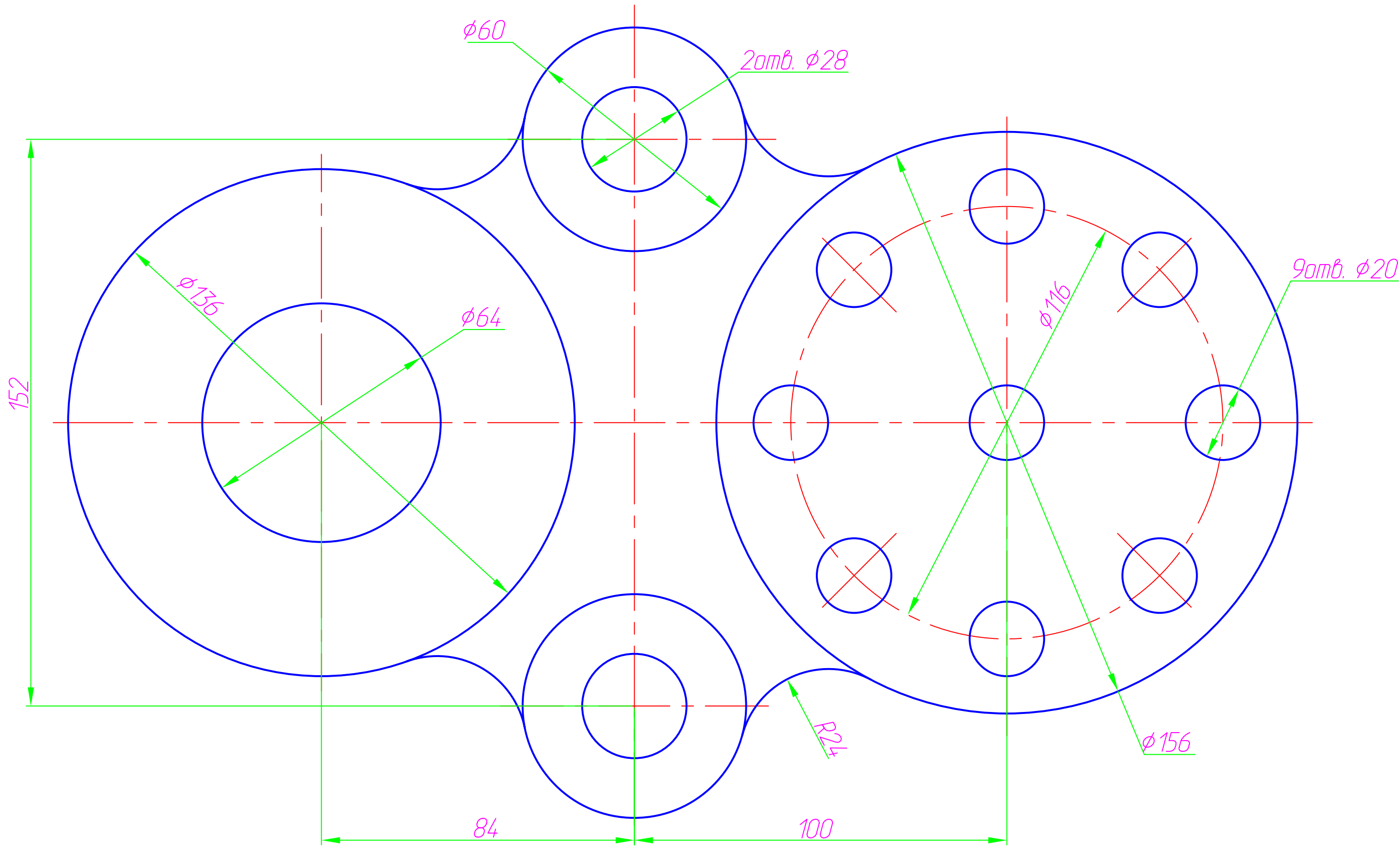

					<b>ВАРИАНТ №16</b>			
Зм.	Арк.	№ докум.	Підпис	Дата	Завдання до лабораторної роботи для студентів ФММ на тему "Плоский контур2".	Літера	Маса	Масштаб
Разробив								
Перевірів								
Т. контр.						Аркцш	Аркцшів	
Н. контр.								
Затверд.								



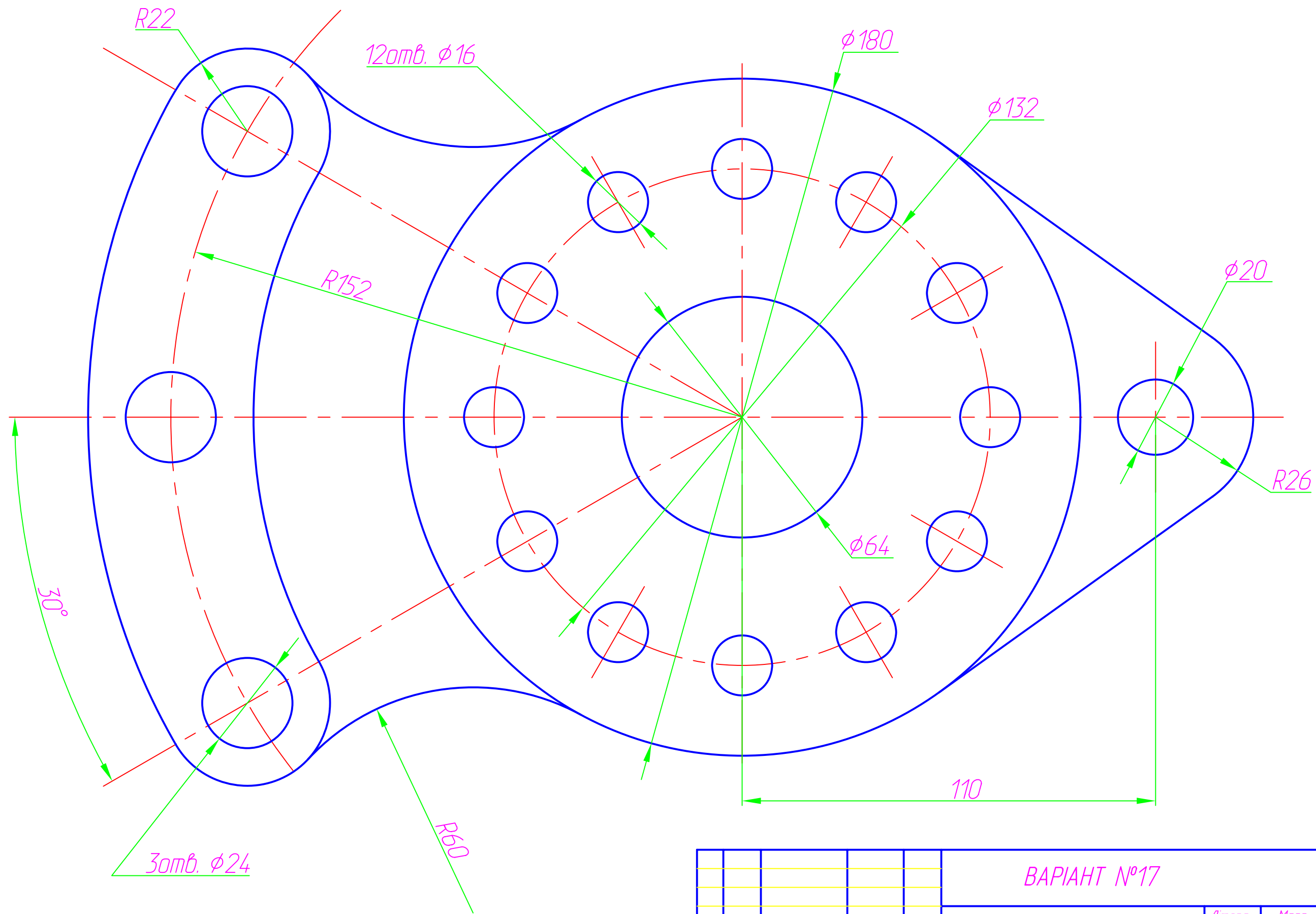

					<b>ВАРИАНТ №17</b>			
Зм.	Арк.	№ докум.	Підпис	Дата	Завдання до лабораторної роботи для студентів ФММ на тему "Плоский контур2".	Літера	Маса	Масштаб
Розробив								
Перевірив								
Т. контр.						Аркцш	Аркцшів	
Н. контр.								
Затверд.								



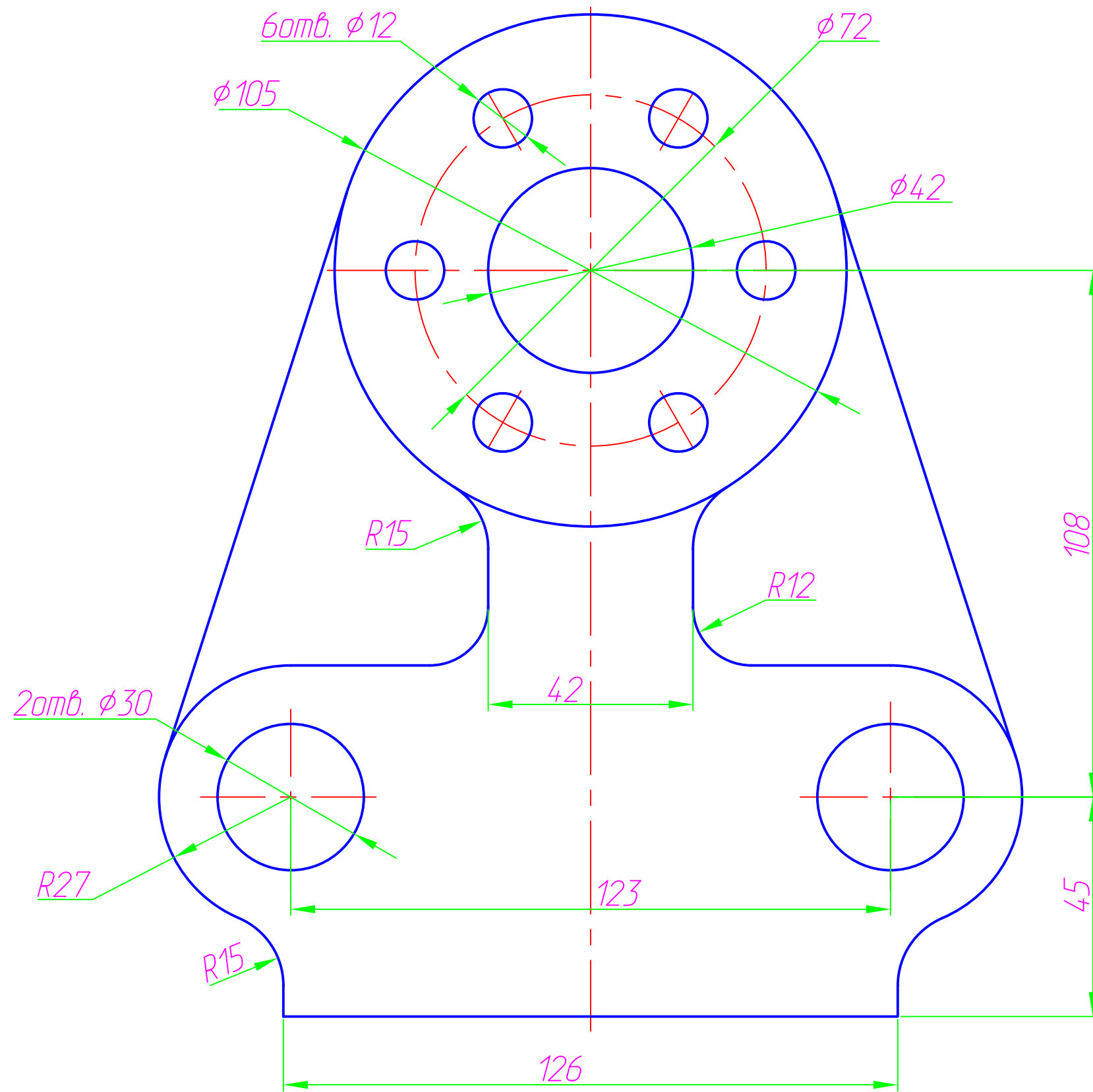

					<b>ВАРИАНТ №19</b>			
Зм.	Арк.	№ докум.	Підпис	Дата	Завдання до лабораторної роботи для студентів ФММ на тему "Плоский контур2".	Літера	Маса	Масштаб
Разробив								
Перевірив								
Т. контр.						Аркцш	Аркцшів	
Н. контр.								
Затверд.								





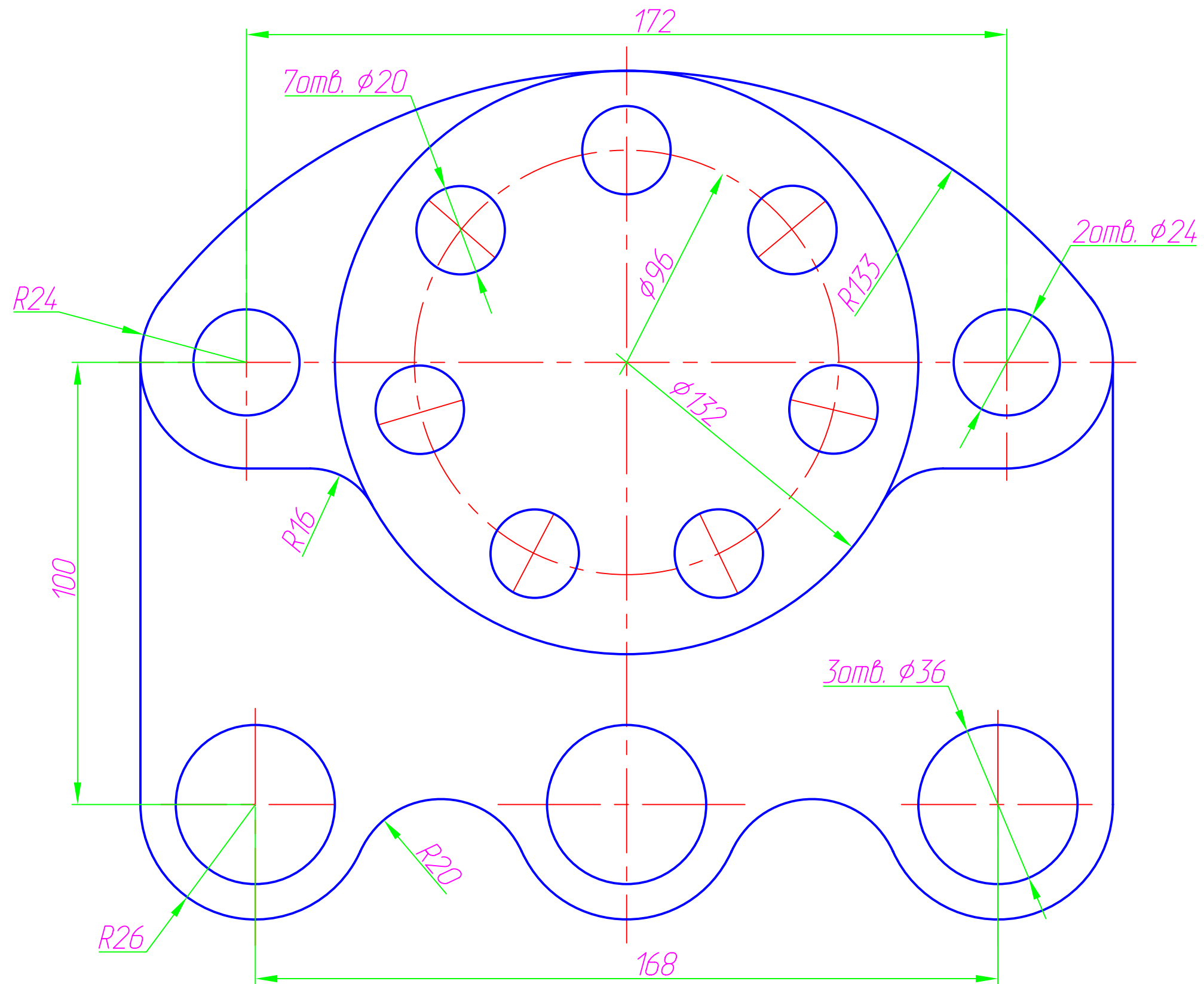

					<b>ВАРИАНТ №22</b>			
Зм.	Арк.	№ докум.	Підпис	Дата	Завдання до лабораторної роботи для студентів ФММ на тему "Плоский контур2".	Літера	Маса	Масштаб
Розробив								
Перевірив						Аркцш	Аркцшів	
Т. контр.								
Н. контр.								
Затверд.								

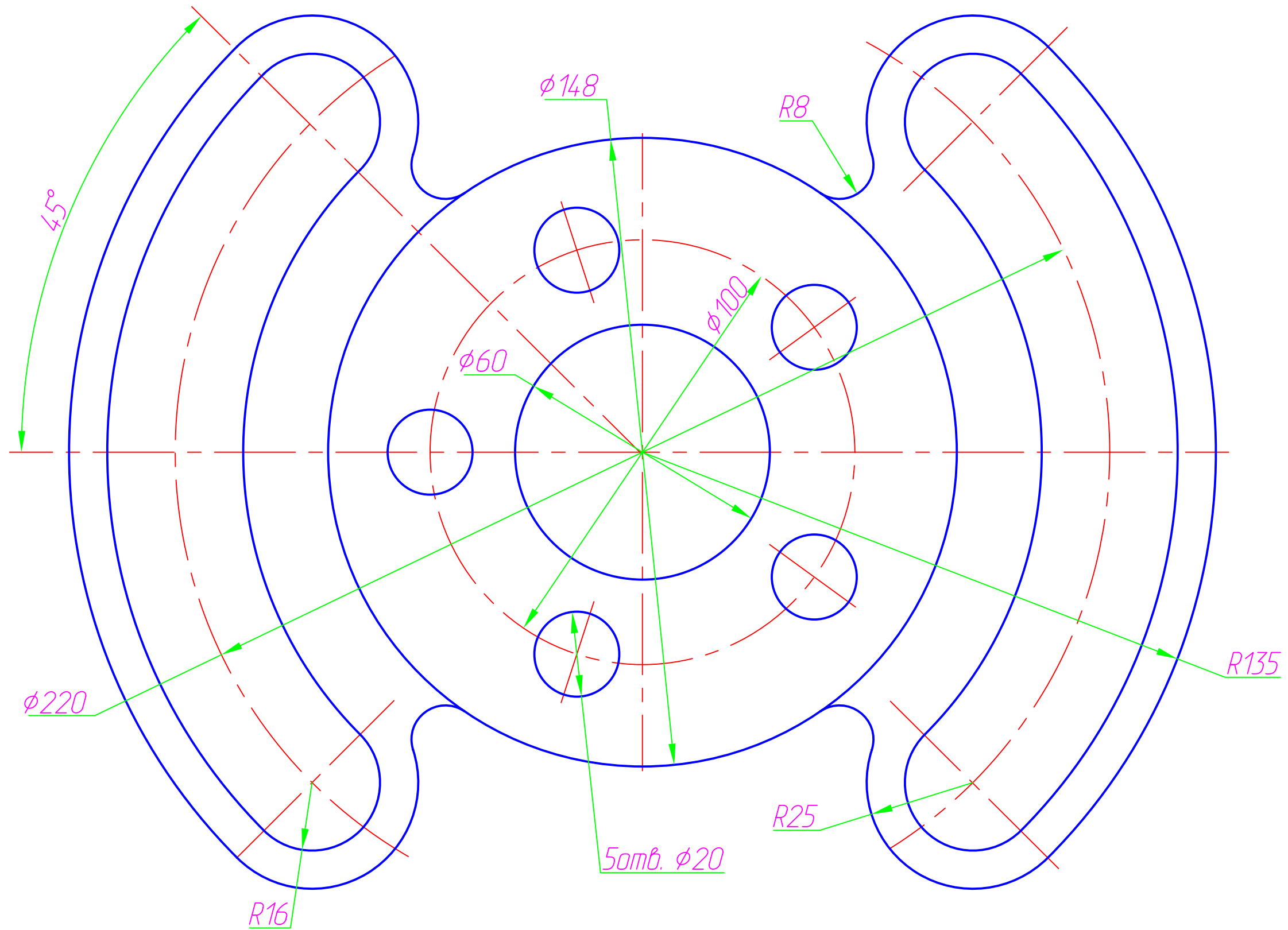

					<b>ВАРИАНТ №23</b>			
Зм.	Арк.	№ докум.	Підпис	Дата	Завдання до лабораторної роботи для студентів ФММ на тему "Плоский контур2".	Літера	Маса	Масштаб
Разробив								
Перевірив								
Т. контр.						Аркцш	Аркцшів	
Н. контр.								
Затверд.								

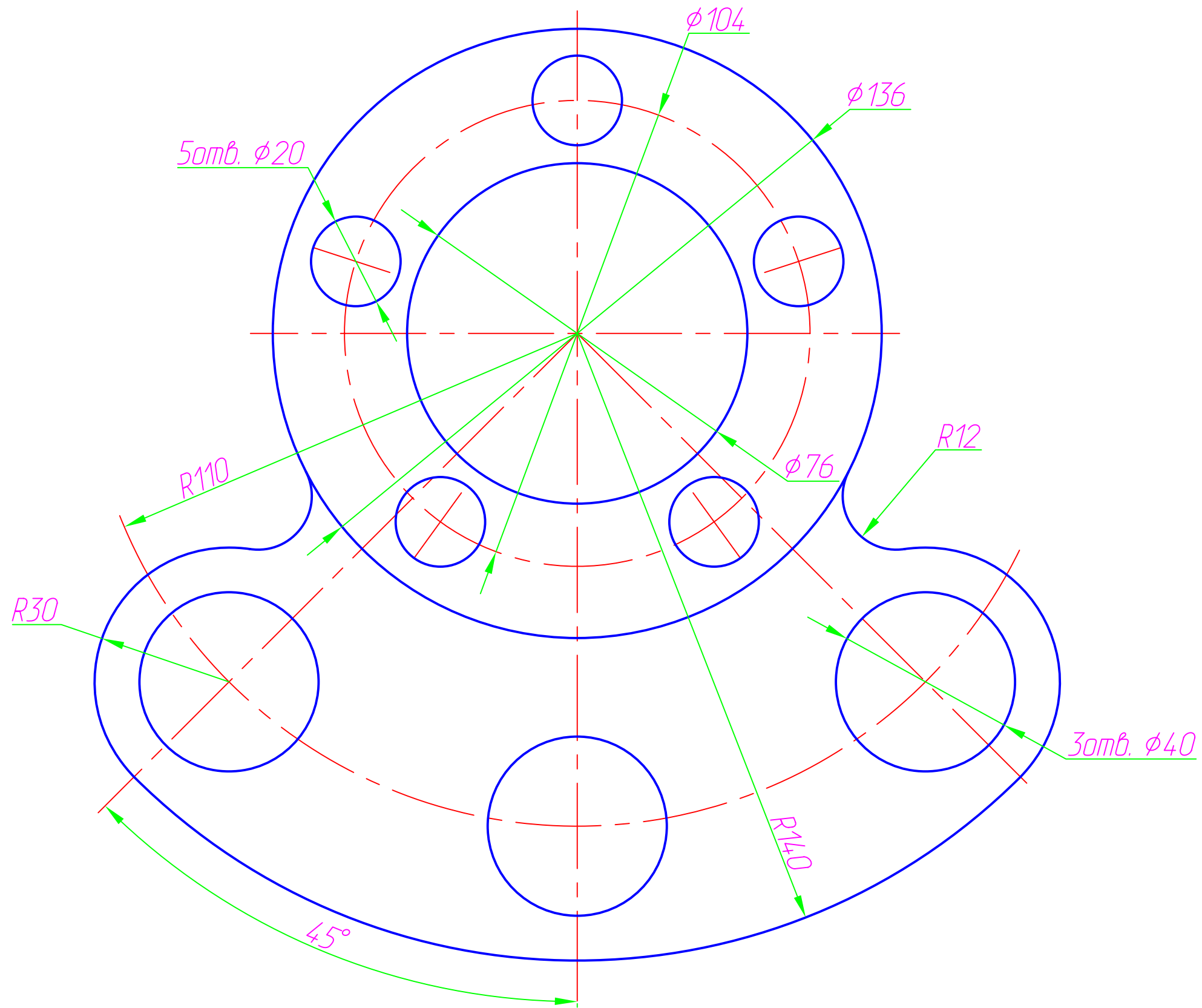

					<b>ВАРИАНТ №24</b>			
Зм.	Арк.	№ докум.	Підпис	Дата	Завдання до лабораторної роботи для студентів ФММ на тему "Плоский контур2".	Літера	Маса	Масштаб
Розробив								
Перевірив								
Т. контр.								
Н. контр.						Аркцш	Аркцшів	
Затверд.								



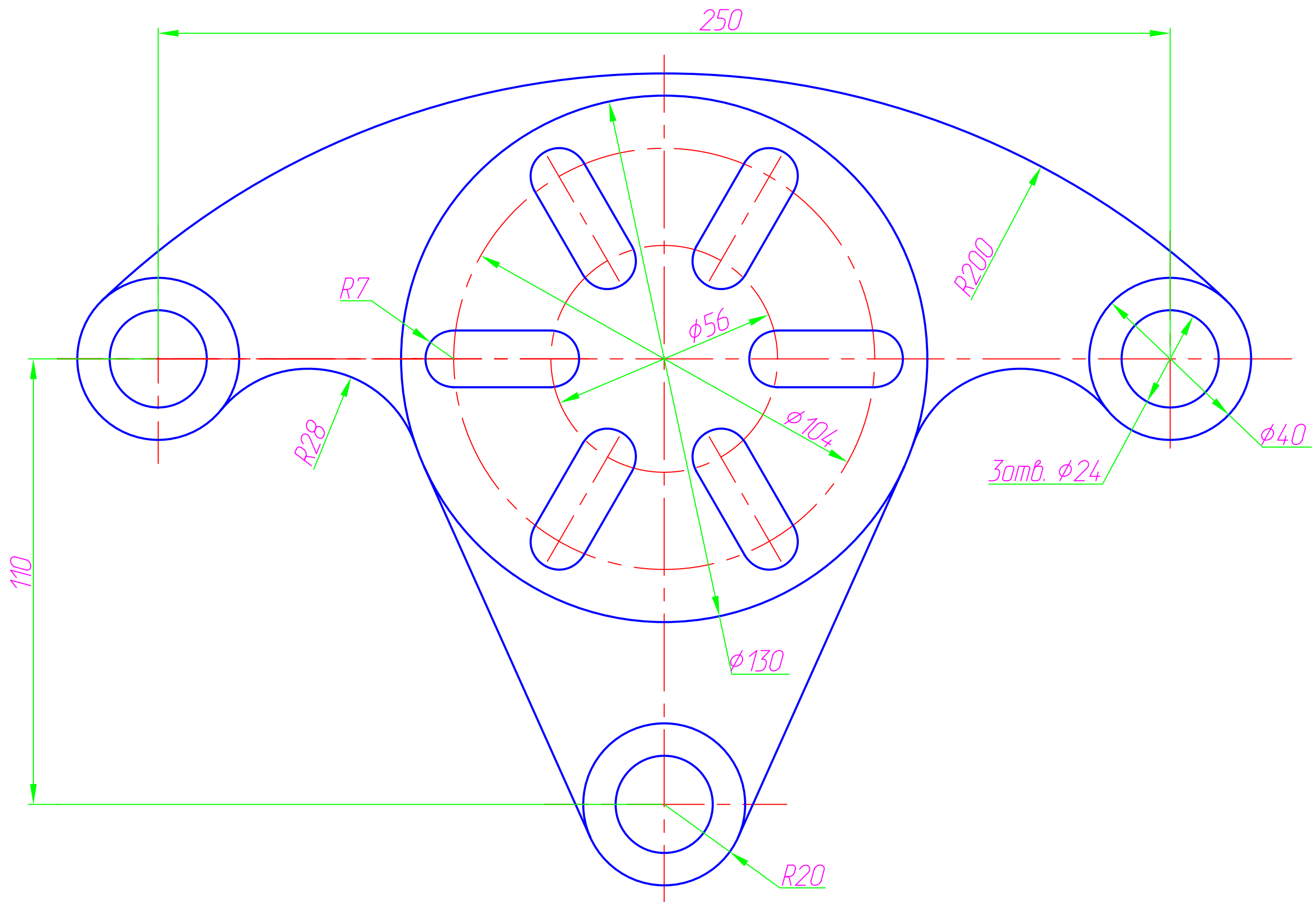

					ВАРИАНТ №25			
					Завдання до лабораторної роботи для студентів ФММ на тему "Плоский контур2".	Літера	Маса	Масштаб
Зм.	Арк.	№ докум.	Підпис	Дата				
Разробив								
Перевірив								
Т. контр.						Аркцш	Аркцшів	
Н. контр.								
Затверд.								

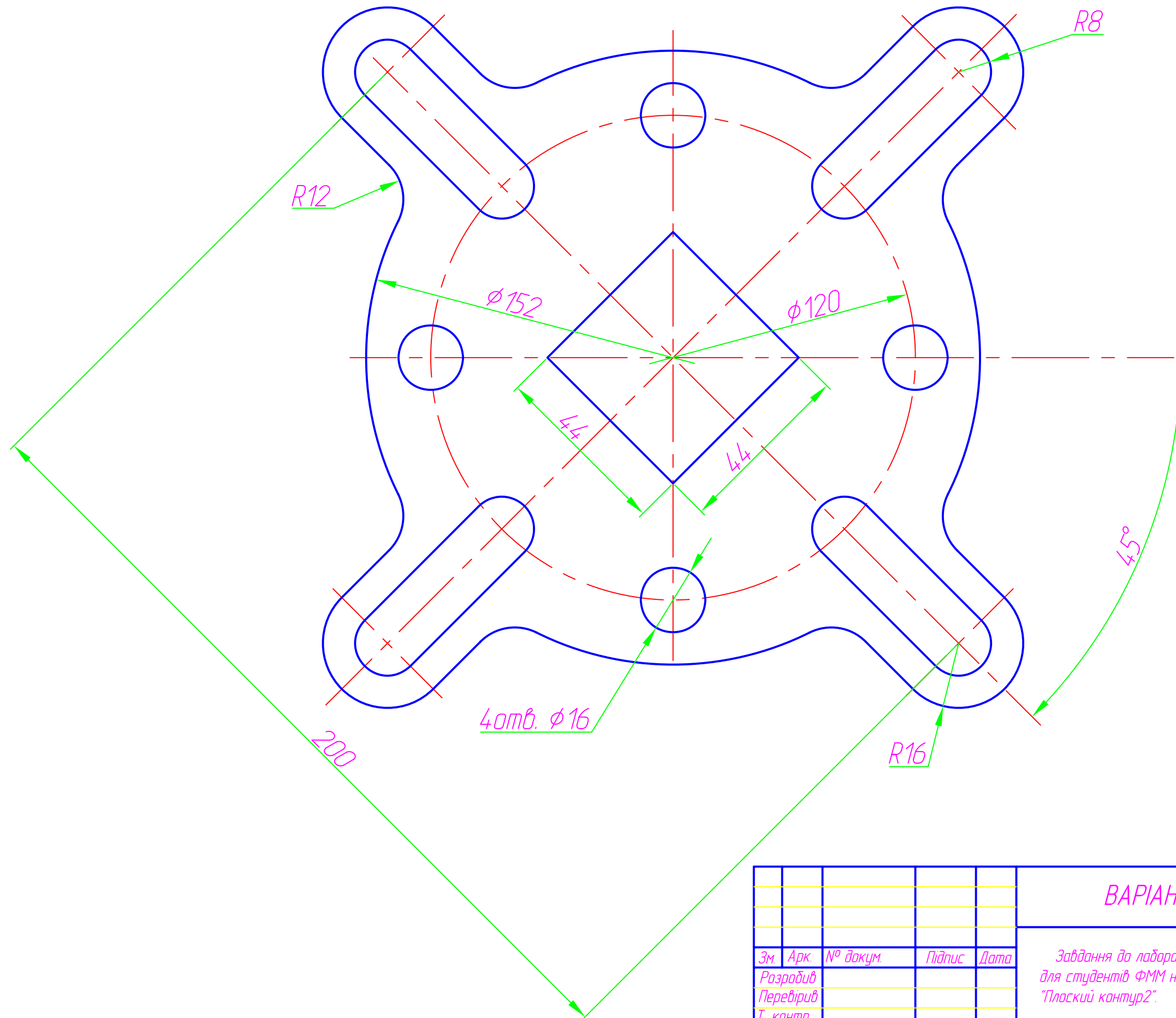

					<b>ВАРИАНТ №26</b>			
Зм.	Арк.	№ докум.	Підпис	Дата	Завдання до лабораторної роботи для студентів ФММ на тему "Плоский контур2".	Літера	Маса	Масштаб
Разробив								
Перевірів						Аркцш	Аркцшів	
Т. контр.								
Н. контр.								
Затверд.								



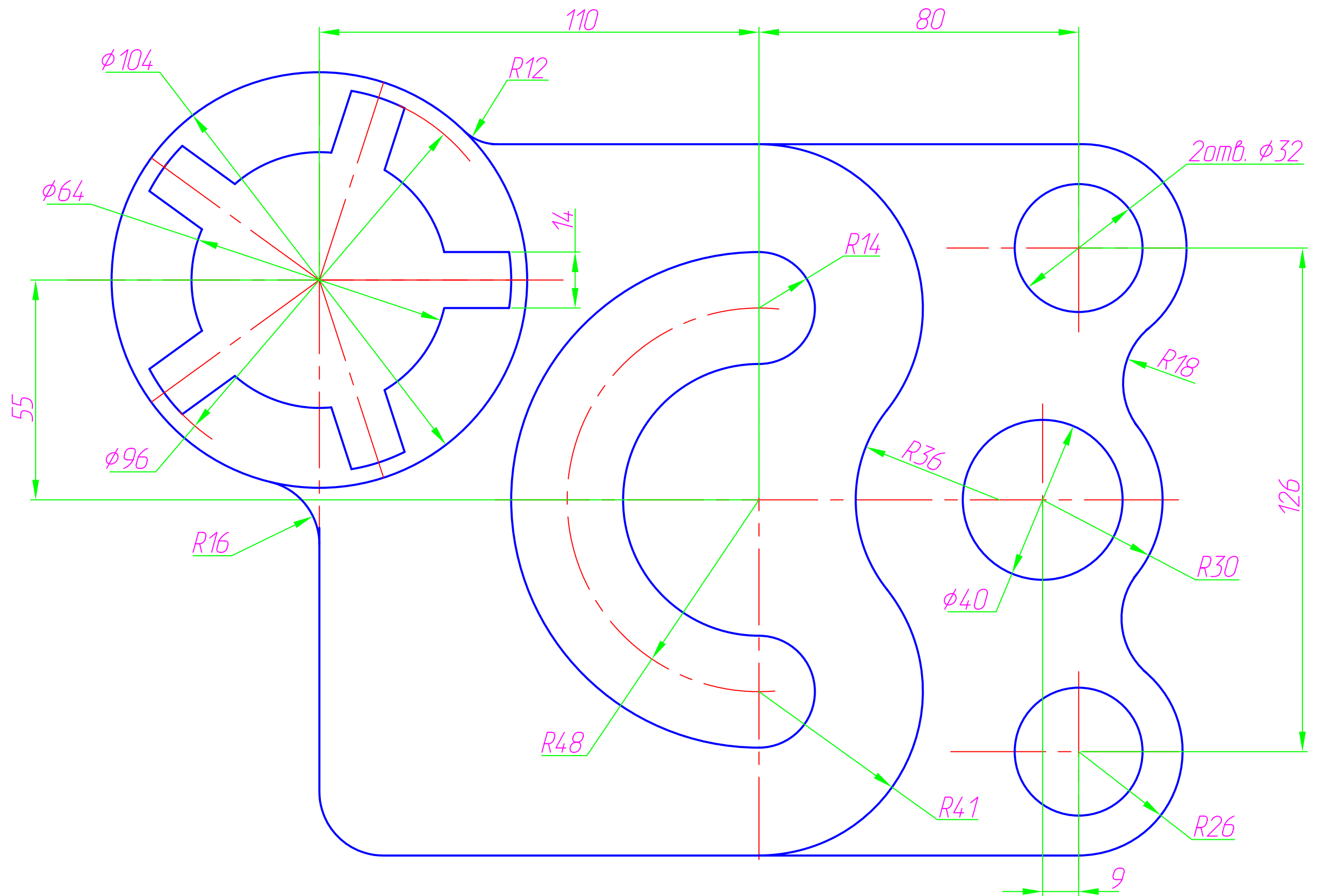

					<b>ВАРИАНТ №28</b>			
Зм.	Арк.	№ докум.	Підпис	Дата	Завдання до лабораторної роботи для студентів ФММ на тему "Плоский контур2".	Літера	Маса	Масштаб
Розробив								
Перевірив								
Т. контр.						Аркцш	Аркцшів	
Н. контр.								
Затверд.								



